

## MZ-S-32/6.5

### Collier de détecteur

- Reliable mounting of cylinder sensors at round cylinders
- High locking power
- Robuste boîtier
- Pour une rapide fixation et installation des capteurs

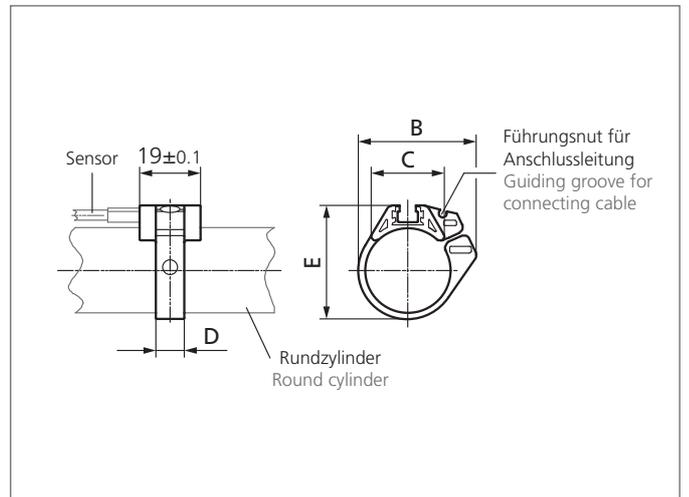
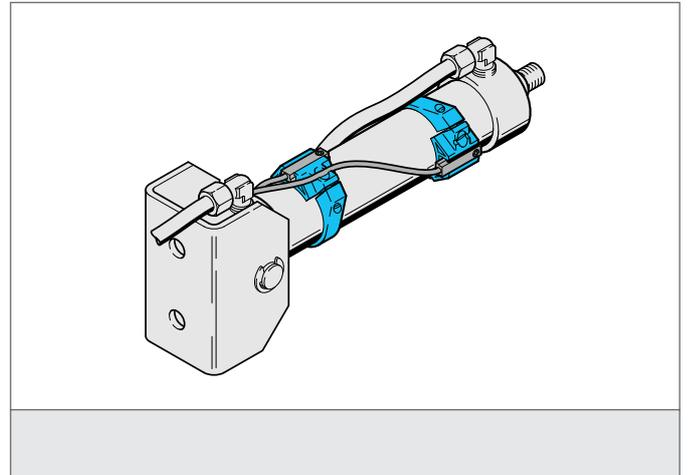

#### CARACTÉRISTIQUES TECHNIQUES (typ.)

Dimensions	41.7 mm (Spacer measure B) 24.6 mm (Spacer measure C) 9 mm (Spacer measure D) 42.7 mm (Spacer measure E)
Montage	at round cylinders
Approprié pour	Cylinder sensores with T-Slot
Matériau du boîtier	Aluminium / anneau POM, (polyacetal - POM)
Application	Cylindre Ø 32 mm
Contenu de la livraison	Matériel de fixation