

MZ-K-8/6.5

Étrier de fixation pour détecteurs

- Reliable mounting of cylinder sensors at pull-rod cylinders
- High locking power
- Robuste boîtier métallique
- Pour une rapide fixation et installation des capteurs

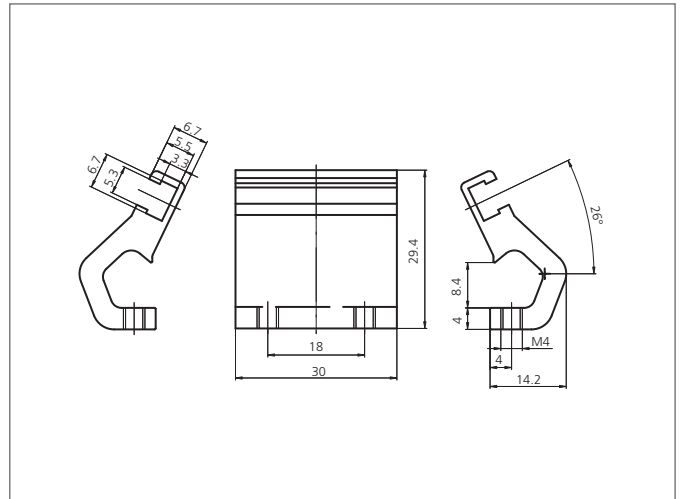
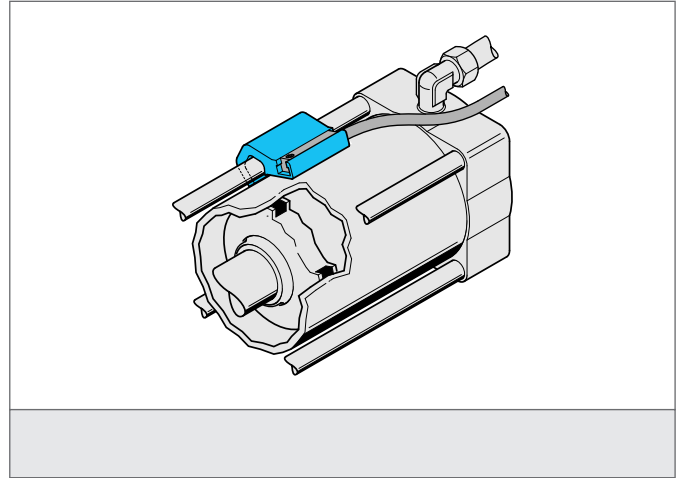

CARACTÉRISTIQUES TECHNIQUES (typ.)

Montage	at pull-rod cylinders
Approprié pour	Cylinder sensores with T-Slot
Matériau du boîtier	Aluminium
Application	Piston Ø 50-63 mm
Contenu de la livraison	Matériel de fixation