

SH-WKA-20-20-150

Brazo de fijación ajustable

- Sistema de montaje altamente flexible y versátil
- Montaje universal
- Ajuste continuo sin escalonamiento
- Diseño robusto

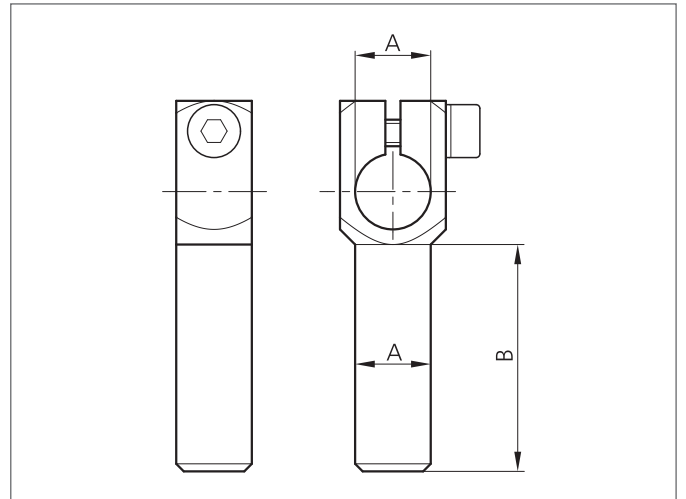
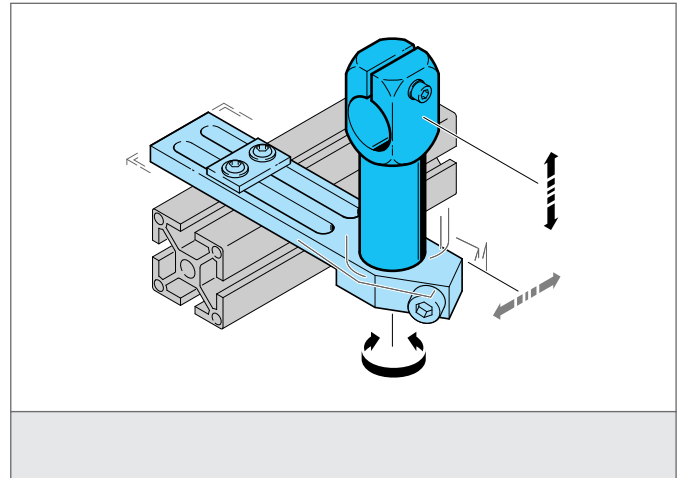

TECHNICAL INFORMATION (typ.)

Tamaño	20 mm (Diámetro A) 150 mm (Medida B)
Apropiado para material de la carcasa	Sujeción pin 20 mm Metal
Serie de producto	System holder SH