

MZ-S-50/6.5

Sensorschelle

- Zuverlässige Montage von Zylindersensoren an Rundzylindern
- Hohe Klemmkraft
- Robustes Gehäuse
- Schnelle und einfache Montage von Sensoren

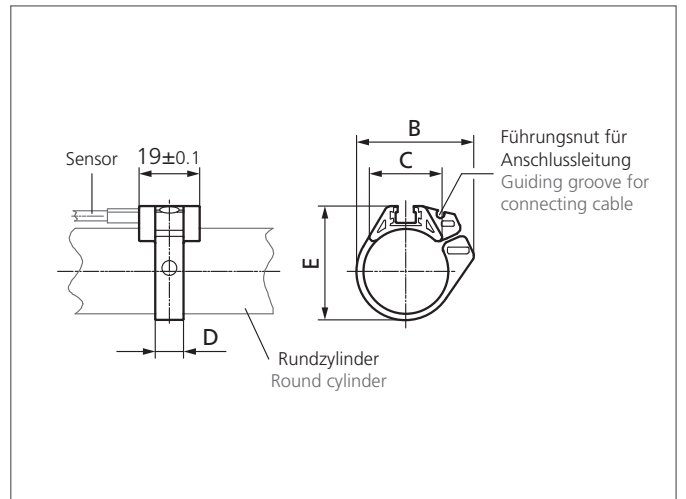
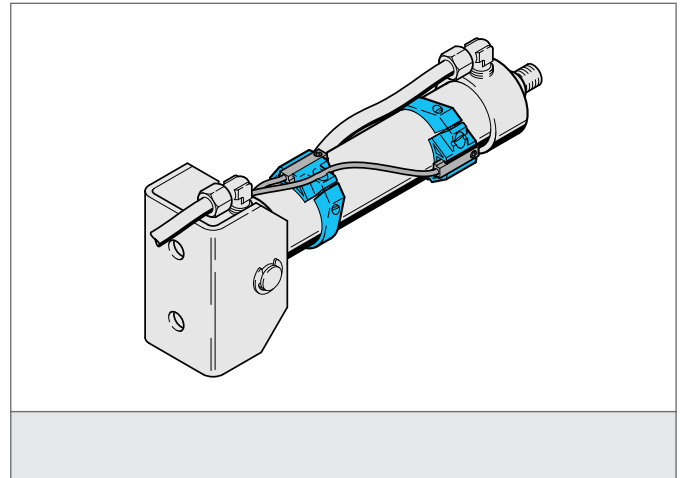

TECHNISCHE DATEN (typ.)

Größe	56,4 mm (Abstandsmaß B) 28,6 mm (Abstandsmaß C) 9 mm (Abstandsmaß D) 61,5 mm (Abstandsmaß E)
Montage	an Rundzylindern
Geeignet für	Zylindersensoren mit T-Nut
Gehäusematerial	Aluminium / Ring POM, (Polyacetal - POM)
Applikation	Zylinder-Ø 50 mm
Lieferumfang	Befestigungsmaterial