

SH-GLA-14-14-80

Gelenkarm

- Vielseitiges Haltesystem mit hoher Flexibilität
- Universelle Montage
- Stufenlose Justierung
- Robuste Bauweise

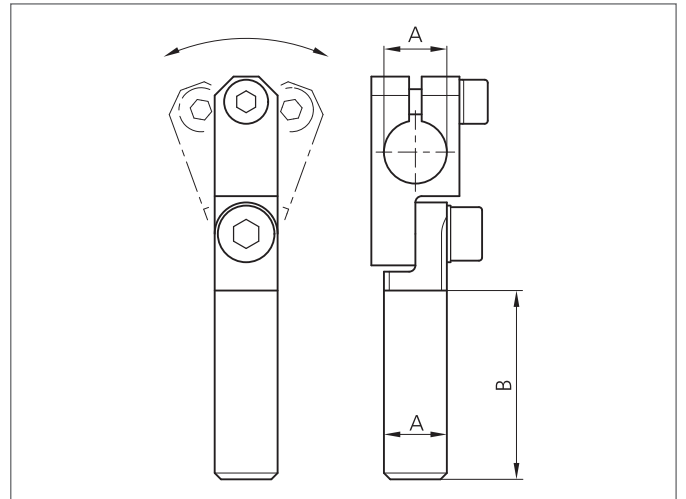
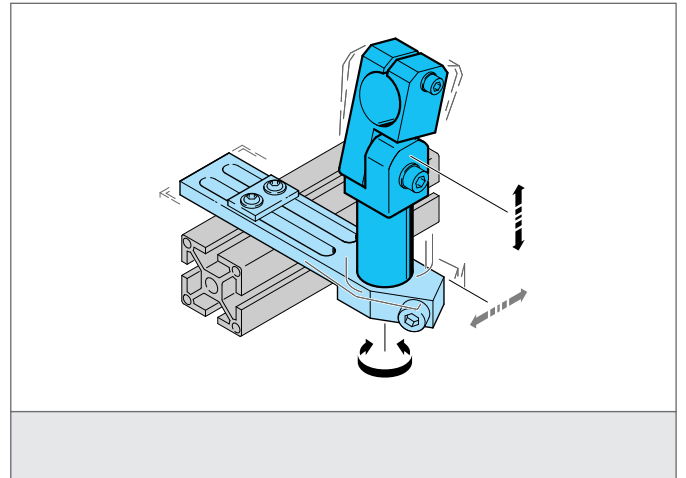

TECHNISCHE DATEN (typ.)

Größe	14 mm (Durchmesser A) 80 mm (Abstandsmaß B)
Besonderheiten	Justierbar
Geeignet für	Klemmbolzen 14 mm
Gehäusematerial	Metall
Produktserie	Systemhalter SH